

25<sup>1990</sup><sub>2015</sub> | **Satel**<sup>®</sup>

# SPW-210

spw210\_int 02/15

**PL** WEWNĘTRZNY SYGNALIZATOR AKUSTYCZNY

**EN** INDOOR SIREN

**DE** AKUSTISCHER INNENSIGNALGEBER

**FR** SIRÈNE INTÉRIEURE

**RU** ЗВУКОВОЙ ОПОВЕЩАТЕЛЬ ДЛЯ УСТАНОВКИ ВНУТРИ ПОМЕЩЕНИЙ

**UA** ВНУТРІШНІЙ АКУСТИЧНИЙ ОПОВІЩУВАЧ

**CZ** VNITŘNÍ SIRÉNA

**SK** INTERNÁ AKUSTICKÁ SIRÉNA

**IT** SEGNALATORE ACUSTICO INTERNO

**ES** SIRENA INTERIOR ACÚSTICA

**HU** BELTÉRI SZIRÉNA

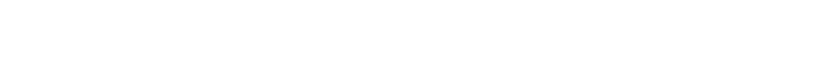
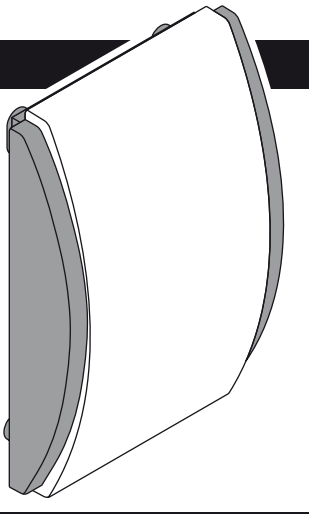

25<sup>1990</sup><sub>2015</sub> | **Satel**<sup>®</sup>

SATEL sp. z o.o.  
ul. Budowlanych 66; 80-298 Gdansk, POLAND  
tel. +48 58 320 94 00; info@satel.pl; www.satel.eu



**UA**

**ВНУТРІШНІЙ АКУСТИЧНИЙ ОПОВІЩУВАЧ**

Внутрішній акустичний оповіщувач SPW-210 призначений для систем, які повідомляють про вторгнення або напад.

#### ВЛАСТИВОСТІ

• Звукова сигналізація утворюється за допомогою п'єзоелектричного перетворювача.

• Можна вибрати один з трьох видів звукової сигналізації.

• Антисаботажний захист від відкриття корпуса і відриву від основи.

• Корпус виконаний з ударостійкого полікарбонату PC LEXAN. Відривається високим рівнем механічної міцності.

*Актуальні декларації відповідності EC і сертифікати можна зачати з веб-сторінки [www.satel.eu](http://www.satel.eu)*

**МАЛЮНОК 1: Вид оповіщувача**

- основа корпусу
- шурупи для кріплення оповіщувача до основи
- п'єзоелектричний перетворювач

- тамперний контакт
- електронна плата (див. мал. 2)
- гвинти блокування кришки корпусу
- шуруп кріплення до основи тамперного контакту
- кришка корпусу

**МАЛЮНОК 2: Вид плати електроніки**

- штирки для встановлення виду звукового сигналу
- опис способу встановлення перемичок для вибору видів звукових сигналів
- проводи п'єзоелектричного перетворювача
- проводи тамперного (антисаботажного) контакту
- клеми:
  - TMP** – тамперний контакт (NC)
  - +SA** – акустична сигналізація

**МАЛЮНОК 3: Вибір типу звукового сигналу**

A – тип 1; B – тип 2; C – тип 3

● - штирі замкнені; ☐ - штирі розімкнені).

**PL**

**WEWNĘTRZNY SYGNALIZATOR AKUSTYCZNY**

Wewnętrzny sygnalizator akustyczny SPW-210 dedykowany jest do pracy w systemach sygnalizacji włamania i napadu.

#### WŁAŚCIWOŚCI

- Sygnalizacja akustyczna generowana przy pomocy przetwornika piezoelektrycznego.
- Możliwość wyboru jednego z trzech typów sygnalizacji dźwiękowej.
- Ochrona sabotażowa przed otwarciem obudowy i przed oderwaniem od podłoża.
- Obudowa wykonana z wysokoudarowego poliwęglanu PC LEXAN charakteryzująca się bardzo dużą wytrzymałością mechaniczną.

*Aktualną treść deklaracji zgodności EC i certyfikatów można pobrać ze strony internetowej [www.satel.pl](http://www.satel.pl)*

**RYSUNEK 1: Widok sygnalizatora**

- podstawa obudowy
- wkręty mocujące sygnalizator do podłoża
- przetwornik piezoelektryczny



**FR**

**SIRÈNE INTÉRIEURE**  
La sirène intérieure acoustique SPW-210 est utilisée dans le cadre d'une détection intrusion et la signalisation d'un cambriolage ou d'une agression.

#### CARACTÉRISTIQUES

• Le signal sonore est généré par l'intermédiaire d'un transducteur piézoélectrique.

• Il est possible de choisir le type de modulation parmi trois types de signalisation sonore.

• L'autoprotection à l'ouverture du boîtier et à l'arrachement de la surface de montage

• Le boîtier SPW-210 est composé de polycarbonate PC LEXAN à haute résistance se caractérisant par une excellente résistance mécanique.

*Pour télécharger la dernière version de la déclaration de conformité CE et les certificats, veuillez visiter le site [Web www.satel.eu](http://Web www.satel.eu)*

**FIGURE 1 : Vue de la sirène**

- support du boîtier
- trous de fixation de la sirène à la surface



**CZ**

**VNITŘNÍ SIRÉNA**  
Vnitřní siréna SPW-210 je navržena pro připojení k zabezpečovacím systémům.

#### VLASTNOSTI

• Akustický signál generován piezo měničem.

• Výběr ze tří tónů.

• Dvojité tamper ochrana – proti otevření nebo odtržení krytu od zdi.

• Kryt vyroben z vysoce pevnostního polykarbonátu PC LEXAN, s vysokou mechanickou odolností.

***Nejnovější prohlášení o shodě CE a produktové certifikáty můžete stáhnout na webových stránkách [www.satel.eu](http://www.satel.eu)***

**OBRÁZEK 1: Pohled na sirénu**

- spodní část krytu
- šrouby pro uchycení sirény k montážnímu povrchu
- piezoelektrický měnič
- tamper kontakt
- deska elektroniky (viz: obr. 2)
- jističí šrouby příklonného krytu



**ES**

**SIRENA INTERIOR ACÚSTICA**  
La sirena interior acústica SPW-210 está diseñada para operar en los sistemas de alarma anti-intrusión.

#### CARACTERÍSTICAS

• La señalización acústica generada por un transductor piezoeléctrico.

• Es posible seleccionar uno de tres tipos de modulación de la señalización acústica.

• La autoprotección contra la apertura de la caja y retirada de la superficie.

• La caja SPW-210 está compuesta de policarbonato PC LEXAN de alto rendimiento y se caracteriza por una resistencia mecánica excelente.

*El contenido actual de la declaración de conformidad EC y de los certificados podemos descargar de la página web [www.satel.eu](http://www.satel.eu)*

**FIGURA 1: Vista de la sirena**

- base de la caja
- tornillos para la fijación de sirena a la superficie
- transductor piezoeléctrico

- styk sabotażowy
- płytka elektroniki (patrz: rys. 2)
- wkręty blokujące pokrywę obudowy
- wkręt mocujący do podłoża element sabotażowy obudowy
- pokrywa obudowy

**RYSUNEK 2: Widok płytki elektroniki**

- kolki do ustawiania typu sygnału dźwiękowego
- opis sposobu zakładania zworek dla odpowiednich sygnałów dźwiękowych
- przewody do przetwornika piezoelektrycznego
- przewody do styku sabotażowego
- zacziski:
  - TMP** – obwód sabotażowy (NC)
  - +SA** – sygnalizacja akustyczna

**RYSUNEK 3: Wybór sygnału dźwiękowego**

A – melodia 1; B – melodia 2; C – melodia 3

● - kolki zwarte; ☐ - kolki rozwarte).



**RU**

- transducteur piézoélectrique
- contact d'autoprotection
- carte électronique (voir: fig. 2)
- trous de fixation du couvercle du boîtier
- trous de fixation du contact d'autoprotection à la surface
- couvercle du boîtier

**FIGURE 2 : Vue de la carte électronique**

- broches pour le réglage du type de signalisation sonore
- description de la méthode d'installation des cavaliers pour les signaux sonores de votre choix
- câbles pour le transducteur piézoélectrique
- câbles pour l'autoprotection
- bornes :
  - TMP** – autoprotection (NC)
  - +SA** – signalisation acoustique

**FIGURE 3 : Sélection de signal sonore**

A – tonalité 1 ; B – tonalité 2 ; C – tonalité 3

● - pins fermés ; ☐ - pins ouverts).



**EN**

**INDOOR SIREN**

The SPW-210 indoor siren is designed for operation in the intruder alarm systems.

#### FEATURES

• Acoustic alarm generated by means of piezoelectric transducer.

• 3 selectable tones.

• Tamper protection in 2 ways – cover opening or tearing housing from the wall.

• Housing made of PC LEXAN high-impact polycarbonate, featuring a very high mechanical strength.

*The latest EC declaration of conformity and product approval certificates are available for downloading on website [www.satel.eu](http://www.satel.eu)*

**FIGURE 1: View of the siren**

- housing base
- screws securing the siren to its mounting surface
- piezoelectric transducer
- tamper contact



**RU**

**ЗВУКОВОЙ ОПОВЕЩАТЕЛЬ ДЛЯ УСТАНОВКИ ВНУТРИ ПОМЕЩЕНИЙ**

Звуковой оповещатель SPW-210 предназначен для работы в системе охранной сигнализации.

#### СВОЙСТВА

• Звуковая сигнализация генерируется с помощью пьезоэлектрического преобразователя.

• Возможность выбора одной из трех тональностей звуковой сигнализации.

• Тамперная (антисаботажная) защита от вскрытия корпуса и снятия корпуса с основания.

• Корпус выполнен из удароустойчивого поликарбоната PC LEXAN. Он отличается очень высокой механической прочностью.

*Декларации соответствия EC и сертификаты в последней редакции Вы можете скачать с веб-сайта [www.satel.eu](http://www.satel.eu)*

**РИСУНОК 1: Вид оповещателя**

- основание корпуса
- шурупы для закрепления оповещателя к монтажной поверхности



**SK**

**INTERNÁ AKUSTICKÁ SIRÉNA**

Interná akustická siréna SPW-210 je určená na činnosť v systémoch signalizácie vlámania a napadnutia.

#### VLASTNOSTI

• Akustická signalizácia generovaná pomocou piezoelektrickej sirény.

• Možnosť výberu z troch typov zvukovej signalizácie.

• Sabotážna ochrana pred otvorením krytu a pred odtrhnutím od steny.

• Kryt vyrobený z plastu PC LEXAN charakteristického vysokou odolnosťou proti mechanickým vplyvom.

***Aktuálny obsah deklarácie o zhode s CE a certifikátov je možné stiahnuť z internetovej stránky [www.satel.eu](http://www.satel.eu)***

**OBRÁZOK 1: Zobrazenie sirény**

- základňa
- skrutky uchytávajúce sirénu na stenu
- piezoelektrická siréna
- tamper
- doska elektroniky (pozri: obr. 2)
- skrutky blokujúce predný kryt sirény



**HU**

**BELTÉRI SZIRÉNA**

Az SPW-210 beltéri sziréna behatólásjelző rendszerekbe történő használatra van tervezve.

#### TULAJDONSÁGOK

• Hangos riasztásjelzés előállításra piezoelektromos hangszóró segítségével.

• 3 választható hang.

• Kettős tamper védelem – fedélynitás vagy a ház falról történő leszakítása elleni védelem.

• Magas szilárdságú mechanikai behatásnak ellenálló PC LEXAN polycarbonat ház.

***A legfrísabb megfelelésségi nyilatkozat és termék jóváhagyási engedély elérhető és letölthető a [www.satel.eu](http://www.satel.eu) honlapról.***

**ÁBRA 1: A sziréna nézete**

- sziréna alaplap
- szirénát a felszerelési felületre rögzítő csavarok
- piezoelektromos hangszóró
- tamperkapcsoló
- elektronikus kártya (lásd: Ábra. 2)
- fedélzáró csavarok

- electronics board (see: Fig. 2)
- screws locking the cover
- screw fixing the housing tamper element to mounting surface
- cover

**FIGURE 2: View of the electronics board**

- pins for tone selection
- description of setting jumpers for respective acoustic signals
- wires to piezoelectric transducer
- wires to tamper contact
- terminals:
  - TMP** – tamper contact (NC)
  - +SA** – acoustic signaling

**FIGURE 3: Selection of acoustic signal type**

A – tone 1; B – tone 2; C – tone 3

● - pins shorted; ☐ - pins open).

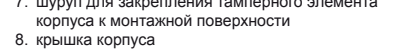
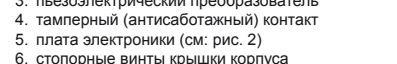

**РИСУНОК 2: Вид платы электроники**

- штырки для выбора тональности звукового сигнала
- описание способа установки перемычек для выбора тональности звукового сигнала
- провода к пьезоэлектрическому преобразователю
- провода к тамперному контакту
- клеммы:
  - TMP** – тамперный контакт (NC)
  - +SA** – акустическая сигнализация

**РИСУНОК 3: Выбор тональности звукового сигнала**

A – тональность 1; B – тональность 2; C – тональность 3

● - штырки замкнуты; ☐ - штырки разомкнуты).



**SK**

**INTERNÁ AKUSTICKÁ SIRÉNA**  
Interná akustická siréna SPW-210 je určená na činnosť v systémoch signalizácie vlámania a napadnutia.

#### OBRÁZOK 2: Zobrazenie dosky elektroniky

- jumpre na nastavenie typu zvukového signálu
- popis spôsobu nasadenia jumpera pre zodpovedajúce zvukové signály
- vodiče piezoelektrickej sirény
- vodiče tampra
- svorky:
  - TMP** – tamper (NC)
  - +SA** – akustická signalizácia

**OBRÁZOK 3: Výber zvukového signálu**

A – tón 1; B – tón 2; C – tón 3

● - nasadený jumper; ☐ - nenasadený jumper).



**DE**

**AKUSTISCHER INNENSIGNALGEBER**

Der akustische Innensignalgeber SPW-210 ist für Einbruch- und Überfallalarmsysteme bestimmt.

#### EIGENSCHAFTEN

• Akustische Signalisierung erzeugt über den piezoelektrischen Wandler.

• Ein von drei Typen der akustischen Signalisierung zur Wahl.

• Sabotageschutz vor Öffnen des Gehäuses und Trennen von der Unterlage.

• Gehäuse hergestellt aus schlagfestem Polycarbonat PC LEXAN und mit sehr hoher mechanischer Festigkeit.

*Aktuelle EC-Konformitätserklärung und Zertifikate sind auf der Webseite [www.satel.eu](http://www.satel.eu) zum Download bereit.*

**ABBILDUNG 1: Ansicht des Signalgebers**

- Unterteil des Gehäuses
- Schrauben zur Befestigung des Signalgebers an den Boden
- piezoelektrischer Wandler

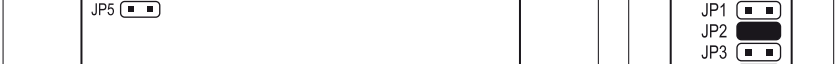
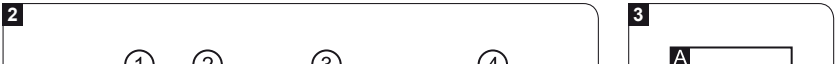
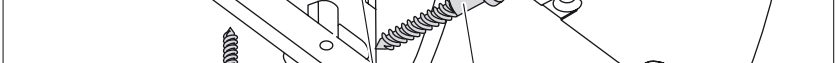
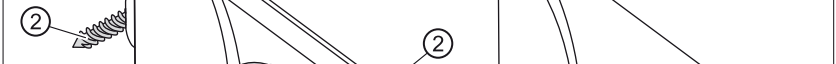

- Sabotagekontakt
- Elektronikplatine (siehe: Abb. 2)
- Schrauben zur Blockade des Gehäusedeckels
- Schraube zur Befestigung des Sabotageelements des Gehäuses an den Boden
- Gehäusedeckel

**ABBILDUNG 2: Ansicht der Elektronikplatine**

- Pins zur Einstellung des Tonsignaltyps
- Beschreibung des Anlegens von Steckbrücken für entsprechende Tonsignale
- Leitungen für den piezoelektrischen Wandler
- Leitungen für den Sabotagekontakt
- Schraubklemmen:
  - TMP** – Sabotagekontakt (NC)
  - +SA** – akustische Signalisierung

**ABBILDUNG 3: Wahl der akustischen Signalisierung**

A – Ton 1; B – Ton 2; C – Ton 3

● - Pins kurzgeschlossen; ☐ - Pins getrennt).

**3**

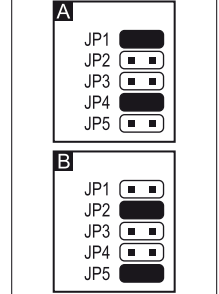

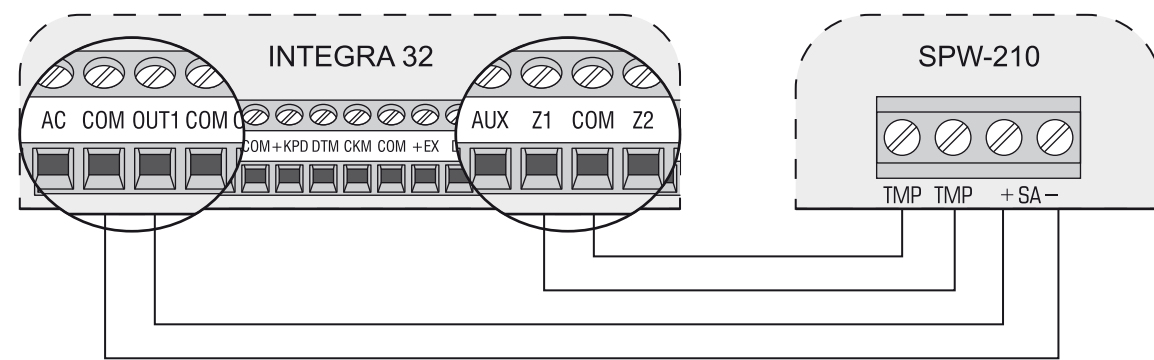

## PL

## MONTAŻ I PODŁĄCZENIE

- Sygnalizator może być stosowany tylko wewnątrz pomieszczeń.
- Sygnalizator należy zamontować na płaskim podłożu używając kołków rozporowych i wkrętów.
- Wszystkie połączenia należy wykonywać przy wyłączonym zasilaniu systemu alarmowego.

**RYSUNEK 4: Sposób podłączenia sygnalizatora do wyjścia wysokoprądowego centrali INTEGRA 32**

Wyjście OUT1 wyzwala sygnalizację akustyczną (wyjście wysokoprądowe z normalną polaryzacją – uaktywnienie oznacza podanie napięcia +12 V). Wejście Z1 należy zaprogramować jako 24 h sabotażowe.

**RYSUNEK 5: Wymiary sygnalizatora**

## EN

## INSTALLATION AND CONNECTION

- The siren may only be used indoor.
- The siren should be installed on a flat surface by means of screws and expansion bolts.
- All connections should only be made after the alarm system power supply has been disconnected.

**FIGURE 4: Method of connecting the siren to high-current output of INTEGRA 32 control panel**

Output OUT1 triggers acoustic signaling (the high-current output with normal polarity – activation means that +12 V voltage is supplied). Zone Z1 should be programmed as 24 h tamper.

**FIGURE 5: Siren dimensions**

## DE

## MONTAGE UND ANSCHLUSS

- Der Signalgeber kann nur in Innenräumen montiert werden.
- Den Signalgeber auf einer ebenen Unterlage mittels Schrauben und Spreizdübeln montieren.
- Alle Installationsarbeiten bei ausgeschalteter Stromversorgung des Alarmsystems durchführen.

**ABBILDUNG 4: Anschluss des Signalgebers an einen Starkstromausgang der Zentrale INTEGRA 32**

Der Ausgang OUT1 löst die akustische Signalisierung aus (Starkstromausgang mit normaler Polarität – Aktivierung bedeutet Anschluss der Spannung +12 V). Der Eingang Z1 ist als 24 h Sabotage zu programmieren.

**ABBILDUNG 5: Abmessungen des Signalgebers**

## FR

## INSTALLATION ET RACCORDEMENT

- Il est nécessaire de monter la sirène à l'intérieur des locaux.
- L'installation de la sirène sur la surface plane se fait par l'intermédiaire des vis et chevilles.
- Il est recommandé de réaliser toutes les connexions quand l'alimentation du système d'alarme est désactivée.

**FIGURE 4 : Méthode de raccordement de la sirène à la sortie à haut courant de la centrale INTEGRA 32**

La sortie OUT1 déclenche la signalisation acoustique (sorties à haut courant avec la polarité normale – l'activation signifie que la tension +12 V a été fournie). Il est nécessaire de programmer la zone Z1 comme 24 h sabotage.

**FIGURE 5 : Dimensions de la sirène**

## RU

## МОНТАЖ И ПОДКЛЮЧЕНИЕ

- Оповещатель может устанавливаться только внутри объектов.
- Оповещатель следует устанавливать на плоской поверхности с помощью шурупов и распорных дюбелей.
- Все соединения должны производиться при выключенном питании системы охранной сигнализации.

**РИСУНОК 4: Спосіб під'єднання оповещателя до силового виходу ПКП INTEGRA 32**

Выход OUT1 включает звуковую сигнализацию (силовой выход с нормальной поляризацией – активация означает подачу напряжения +12 В). Зону Z1 следует запрограммировать как 24 ч саботажную.

**РИСУНОК 5: Габаритные размеры оповещателя**

## UA

## ВСТАНОВЛЕННЯ І ПІД'ЄДНАННЯ

- Оповіщувач може встановлюватися лише всередині об'єктів.
- Оповіщувач слід встановлювати на плоскій поверхні за допомогою шурупів і розпирних дюбелів.
- Всі з'єднання здійснюються виключно при вимкненому живленні.

**МАЛЮНОК 4: Спосіб під'єднання оповіщувача до силового виходу ПКП INTEGRA 32**

Вихід OUT1 керує акустичною сигналізацією (силовий вихід з позитивною полярізацією – активація означає подачу напруги +12 В). Зону Z1 слід запрограмувати, як 24 г саботажну.

**МАЛЮНОК 5: Розміри оповіщувача**

## CZ

## INSTALACE A PŘIPOJENÍ

- Siréna je určena pro vnitřní montáž.
- Sirénu připevňte k rovnému povrchu pomocí šroubů a hmoždinek.
- Všechna propojení provádějte při odpojeném napájení zabezpečovacího systému.

**OBRAZEK 4: Způsob připojení sirény k vysokozatížitelným výstupům ústředny INTEGRA 32**

Akustická signalizace je spouštěna z výstupu OUT1 (vysokozatížitelný výstup s normální polaritou – aktivací se rozumí připojení +12V). Zónu Z1 nastavte na 24 h tamper.

**OBRAZEK 5: Rozměry sirény**

## SK

## MONTÁŽ A PRIPOJENIE

- Siréna sa môže používať iba v interiéroch objektov.
- Sirénu treba montovať na plochú stenu (podložku) pomocou priložených hmoždínok a skrutiek.
- Všetky elektrické pripojenia treba robiť s vypnutým napájaním zabezpečovacieho systému.

**OBRAZOK 4: Spôsob pripojenia sirény na vysokoprúdový výstup ústredne INTEGRA 32**

Výstup OUT1 spúšťa akustickú signalizáciu (vysokoprúdový výstup s normálnou polaritou – aktivovanie znamená privedenie napätia +12 V). Vstup Z1 treba naprogramovať ako 24 h sabotáž.

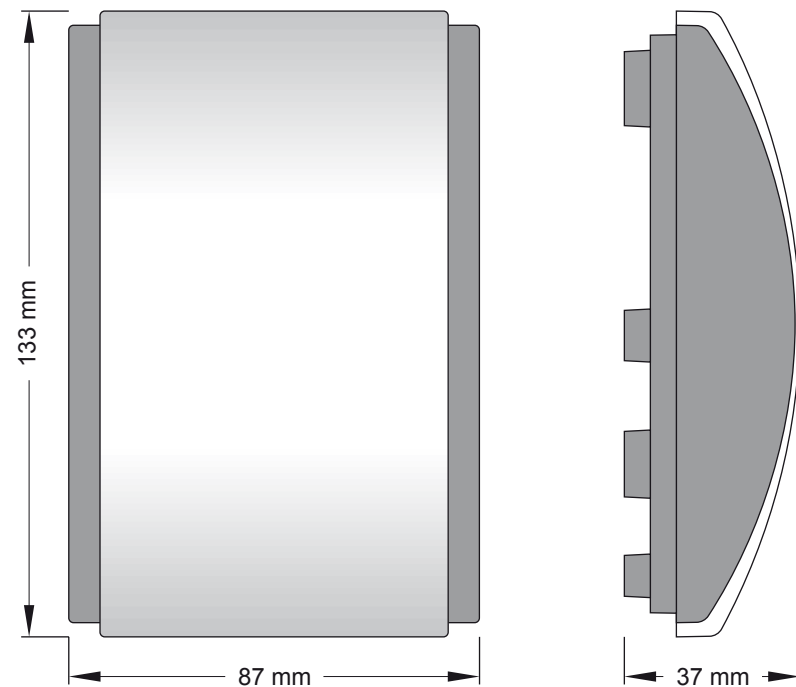
**OBRAZOK 5: Rozmery sirény**

## IT

## MONTAGGIO E COLLEGAMENTO

- Il segnalatore può essere utilizzato soltanto all'interno degli oggetti.
- Il segnalatore va montato su una superficie piana, utilizzando i tasselli ad espansione e le viti.
- Tutti i collegamenti vanno effettuati dopo aver tolto l'alimentazione dal sistema di allarme.

**DISEGNO 4: Modo di collegamento del segnalatore, all'uscita ad alta tensione della centrale INTEGRA 32**

L'uscita OUT1, richiama la segnalazione acustica (l'uscita ad alta tensione con polarizzazione normale, viene attivata dalla fornitura di tensione +12 V). La zona Z1, va programmata come 24 h antimanomissione.

**DISEGNO 5: Dimensioni del segnalatore**

## ES

## MONTAJE Y CONEXIÓN

- La siréna debe ser instalada únicamente en el interior de los establecimientos.
- Es preciso montar la siréna en una superficie plana por medio de los tornillos y pernos.
- Todas las conexiones deben ser realizadas después de la desactivación de la alimentación del sistema.

**FIGURA 4: Método de conexión de la siréna a la salida de alta tensión de la central INTEGRA 32**

La salida OUT1 activa la señalización acústica (salida de alta tensión con la polaridad normal – la activación significa que la tensión +12 V ha sido suministrada). Es preciso programar la zona Z1 como 24 h sabotaje.

**FIGURA 5: Dimensiones de la siréna**

## HU

## FELSZERELÉS ÉS CSATLAKOZTATÁS

- A sziréna csak beltéri alkalmazásra használható.
- A szirénát egy síkfelületre kell felszerelni a csavarok és a tiplik segítségével.
- Az összes csatlakozás kialakítása a riasztórendszer teljes tápellátásának lekapcsolása után végezhető el.

**ÁBRA 4: A sziréna csatlakoztatásának kialakítása INTEGRA32 vezérlőpanel nagyáramú kimenetéhez**

Az OUT1 kimenet indítja a hangjelzést (nagyáramú kimenet normál polaritással – az aktív állapot jelenti a +12V feszültség kikapcsolását a kimenetre). Az 1-es zóna 24 órás tamper zónaként van programozva.

**ÁBRA 5: A sziréna méretei**

DANE TECHNICZNE	TECHNICAL DATA	TECNISCHE DATEN	CARACTÉRISTIQUES TECHNIQUES	ТЕХНИЧЕСКИЕ ДАННЫЕ	ТЕХНІЧНІ ДАНІ	TECHNICKÁ DATA	TECHNICKÉ INFORMÁCIE	SPECIFICHE TECNICHE	DATOS TECNICOS	MŰSZAKI ADATOK	
PL	EN	DE	FR	RU	UA	CZ	SK	IT	ES	HU	
Napięcie zasilania	Power supply voltage	Speisespannung	Tension d'alimentation	Напряжение питания	Напруга живлення	Nominální napájecí napětí	Napätie napájania	Tensione di alimentazione	Tensión de alimentación	Táp feszültség	12 V DC ±20%
Maksymalny pobór prądu	Maximum current consumption	Max. Stromaufnahme	Consommation maximale de courant	Максимальное потребление тока	Максимальне споживання струму	Maximální proudová spotřeba	Maximálny odber prúdu	Assorbimento di corrente massimo	Consumo máximo de corriente	Maximális áramfogyasztás	110 mA
Natężenie dźwięku (z odległości 1 m)	Sound pressure level (at 1 m distance)	Lautstärke (aus einer Entfernung 1 m)	Intensité du signal (à 1 mètre de distance)	Громкость звука (на расстоянии 1 м)	Сила звуку (на відстані 1 м)	Intenzita akustického signálu (v 1 m)	Síla zvuku (zo vzdialenosti 1 m)	Intensità acustica (alla distanza di 1 m)	Nivel de intensidad del sonido (a 1 metro de distancia)	Hangintenzitási szint (1 m-es távolságban)	<120 dB
Klasa środowiskowa	Environmental class	Umweltklasse	Classe environnementale	Класс среды	Клас робочого середовища	Třída prostředí	Trieda prostredia	Classe ambientale	Clase de entorno	Környezeti osztály	II (EN 50130-5)
Zakres temperatur pracy	Operating temperature range	Betriebstemperatur	Température de fonctionnement	Диапазон рабочих температур	Діапазон робочих температур	Rozsah pracovních teplot	Pracovná teplota	Temperatura di funzionamento	Temperatura operacional	Működési hőmérséklet tartomány	-10...+55°C
Wymiary	Dimensions	Abmessungen	Dimensions	Размеры	Розміри	Rozměry	Rozmery	Dimensioni dell'alloggiamento	Dimensiones	Méretek	87 x 133 x 37 mm
Masa	Weight	Gewicht	Poids	Масса	Маса	Hmotnost	Hmotnosť	Peso	Peso	Tömeg	159 g